

## 9.形 幼児男女

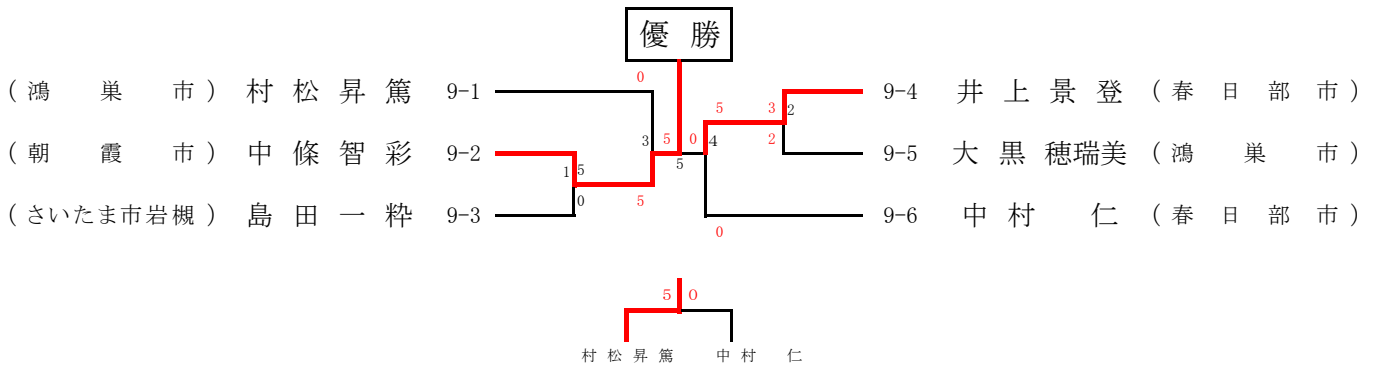

## 10.形 小学1年男子

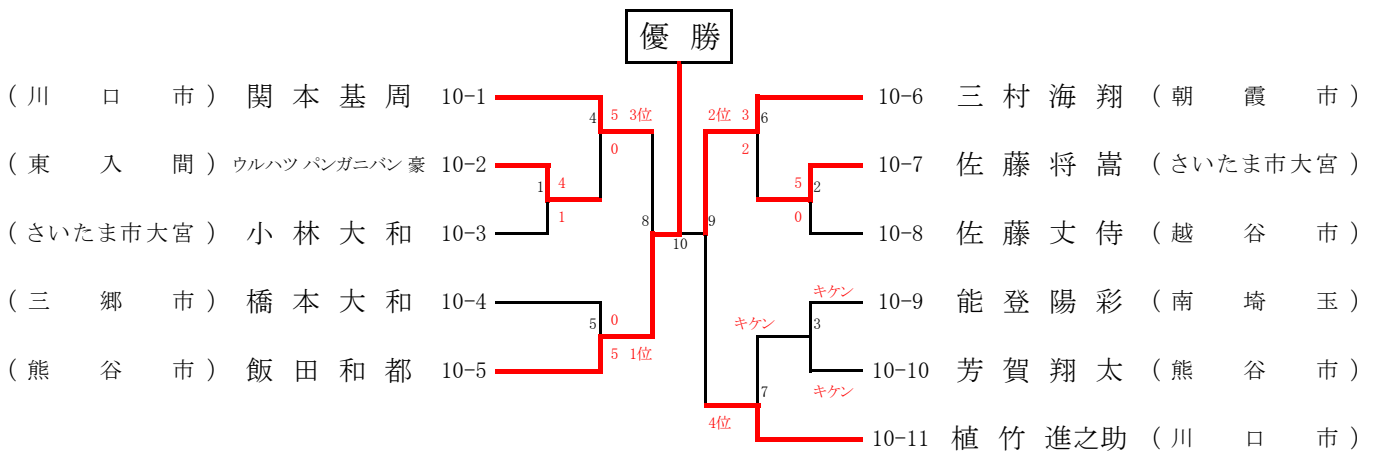

## 11.形 小学2年男子

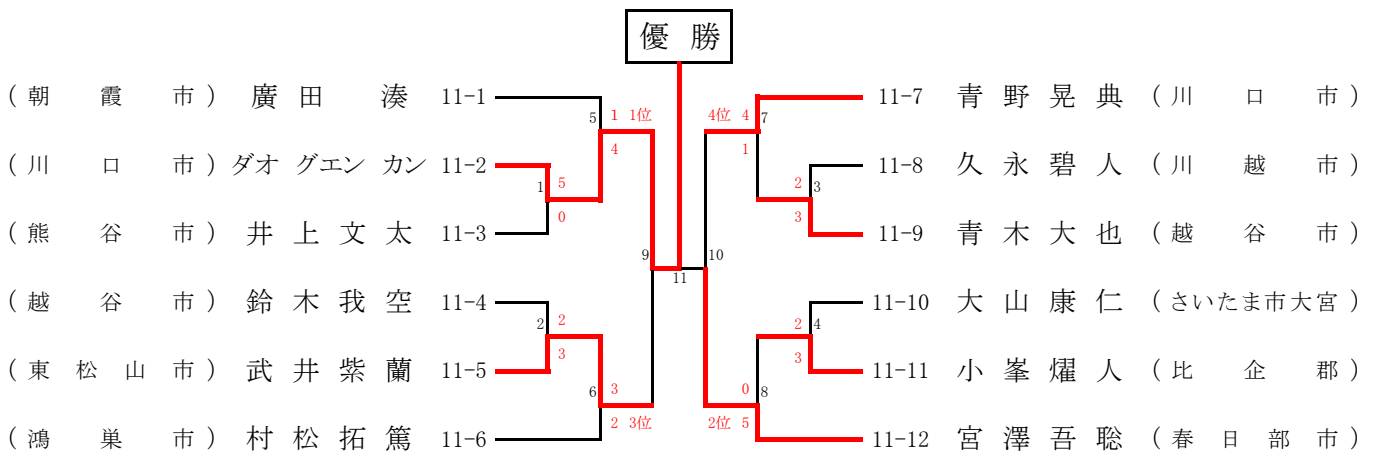

## 12.形 小学3年男子

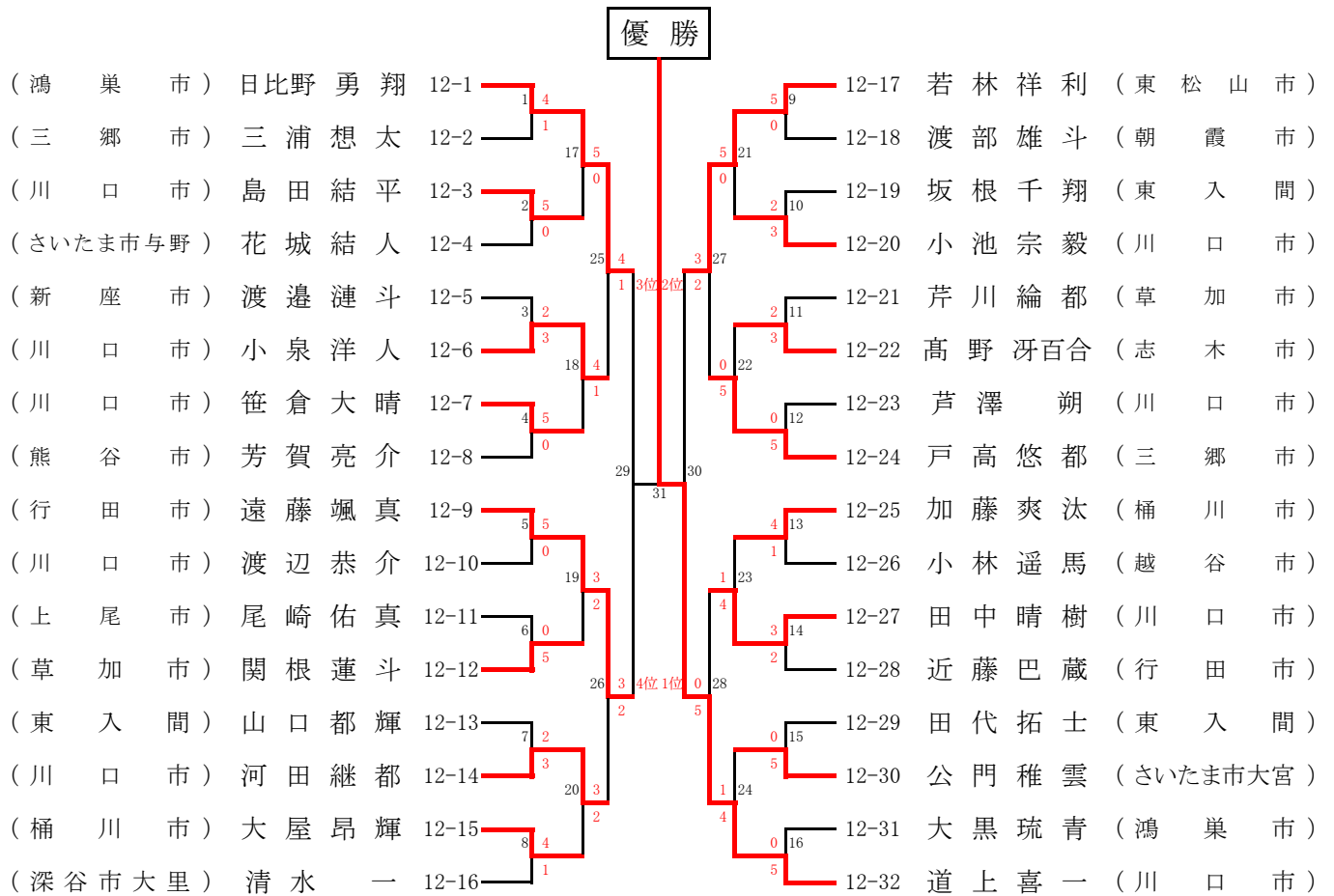

## 13.形 小学4年男子

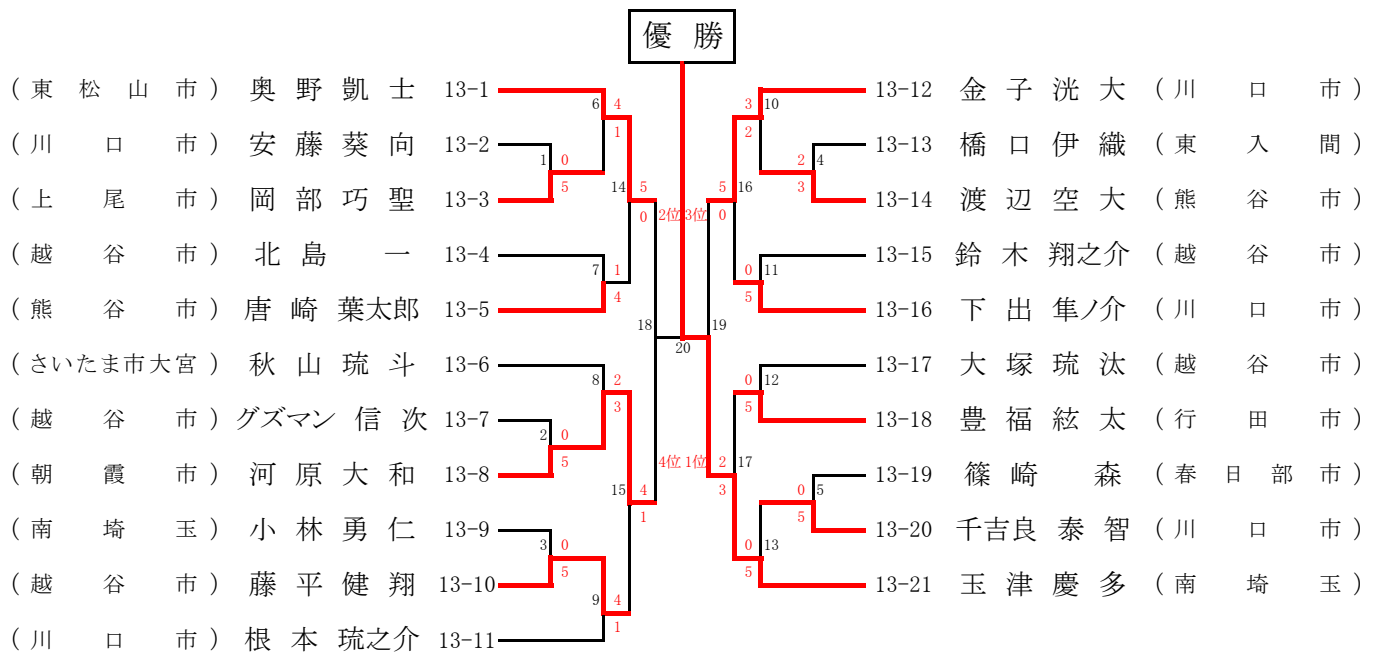

# 14.形 小学5年男子

優勝

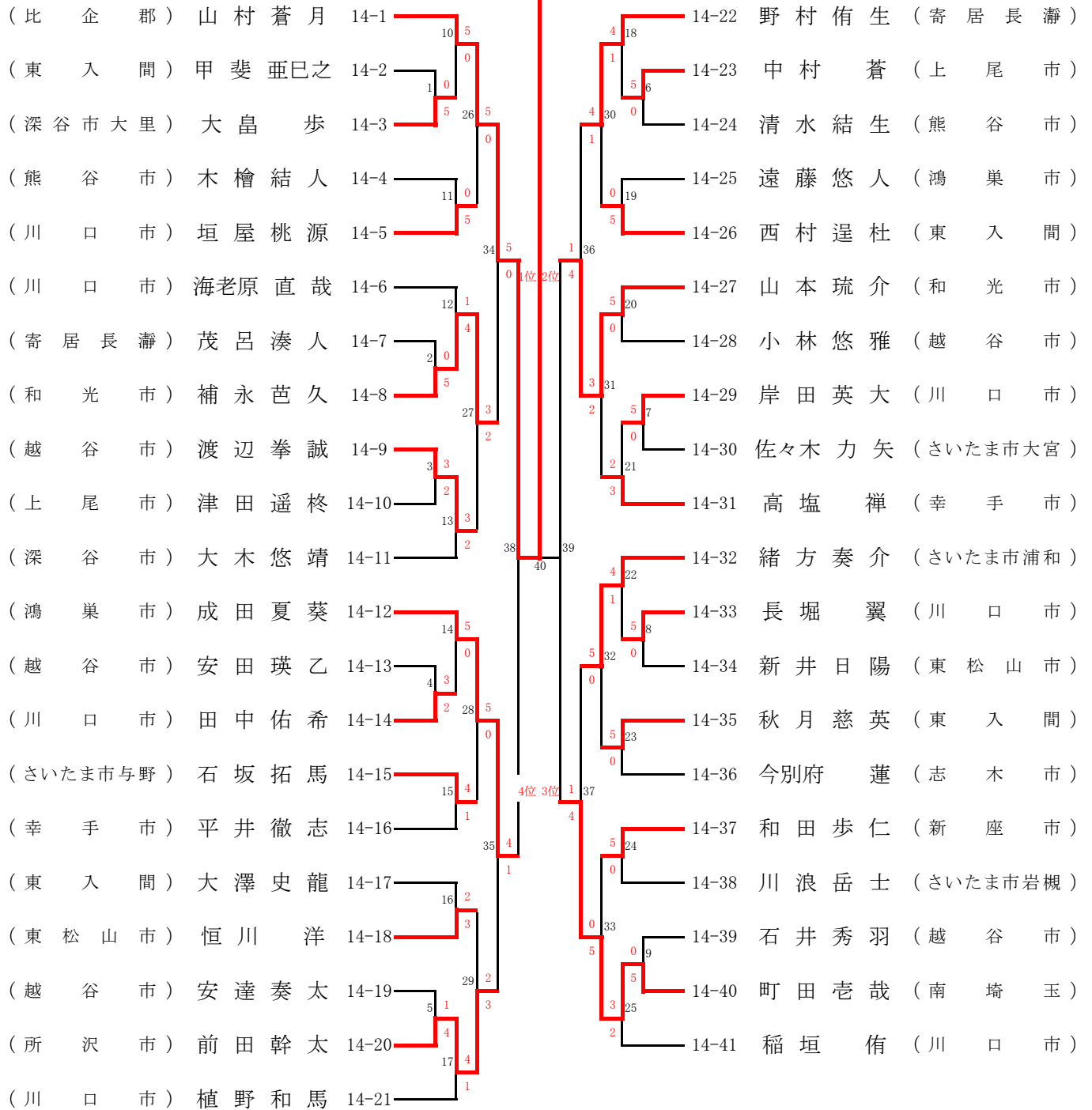

# 15.形 小学6年男子

優勝

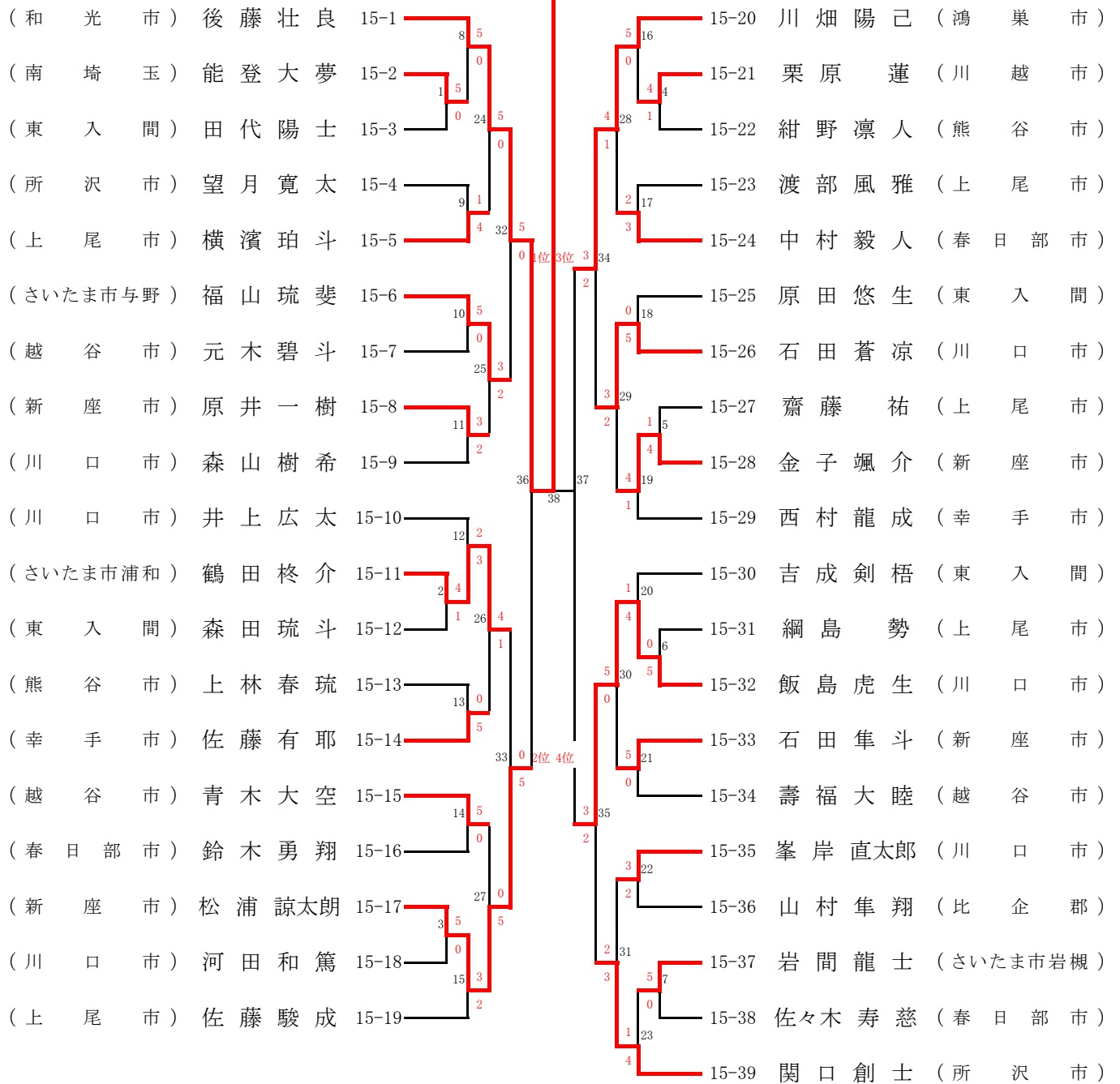

## 16.形 小学1年女子

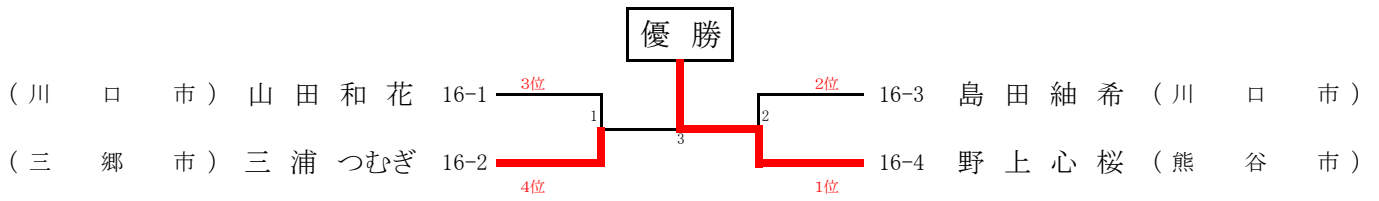

## 17.形 小学2年女子

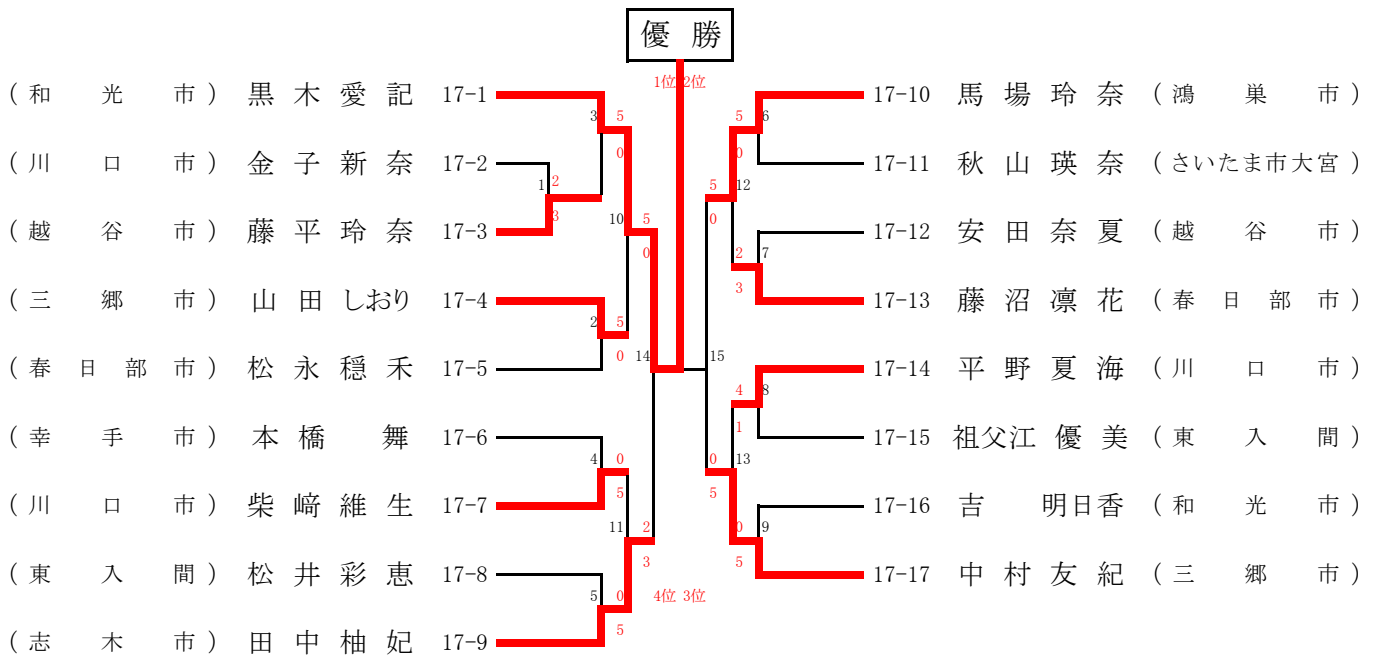

## 18.形 小学3年女子

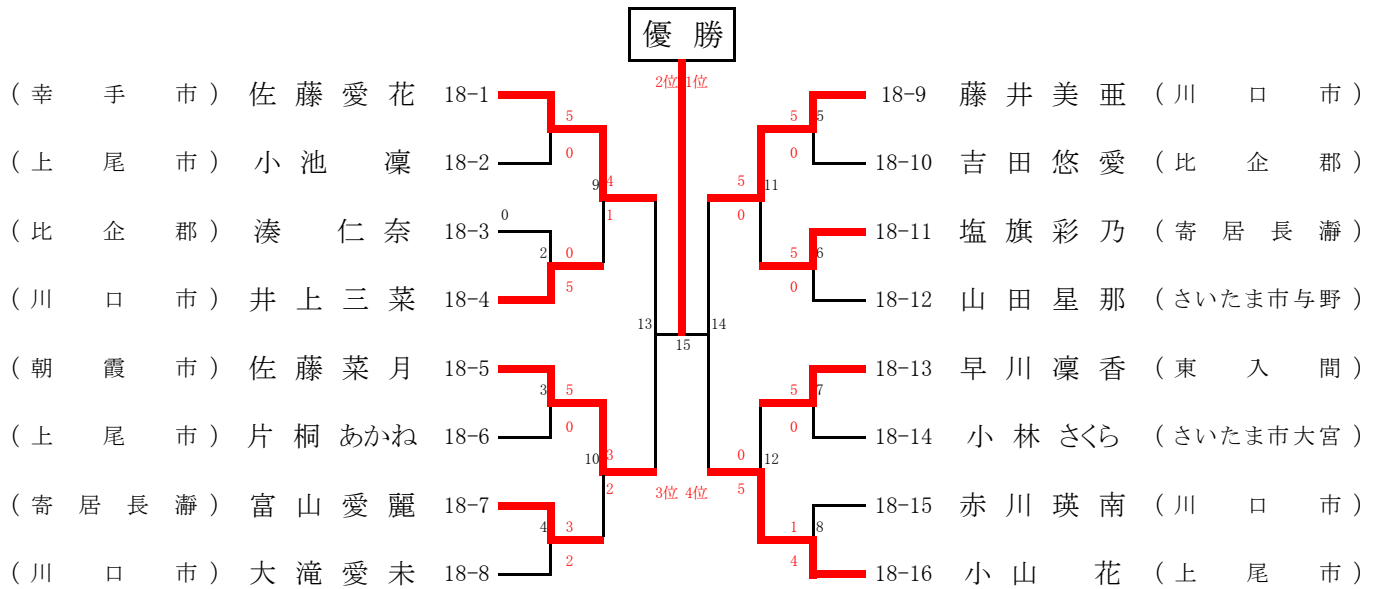

## 19.形 小学4年女子

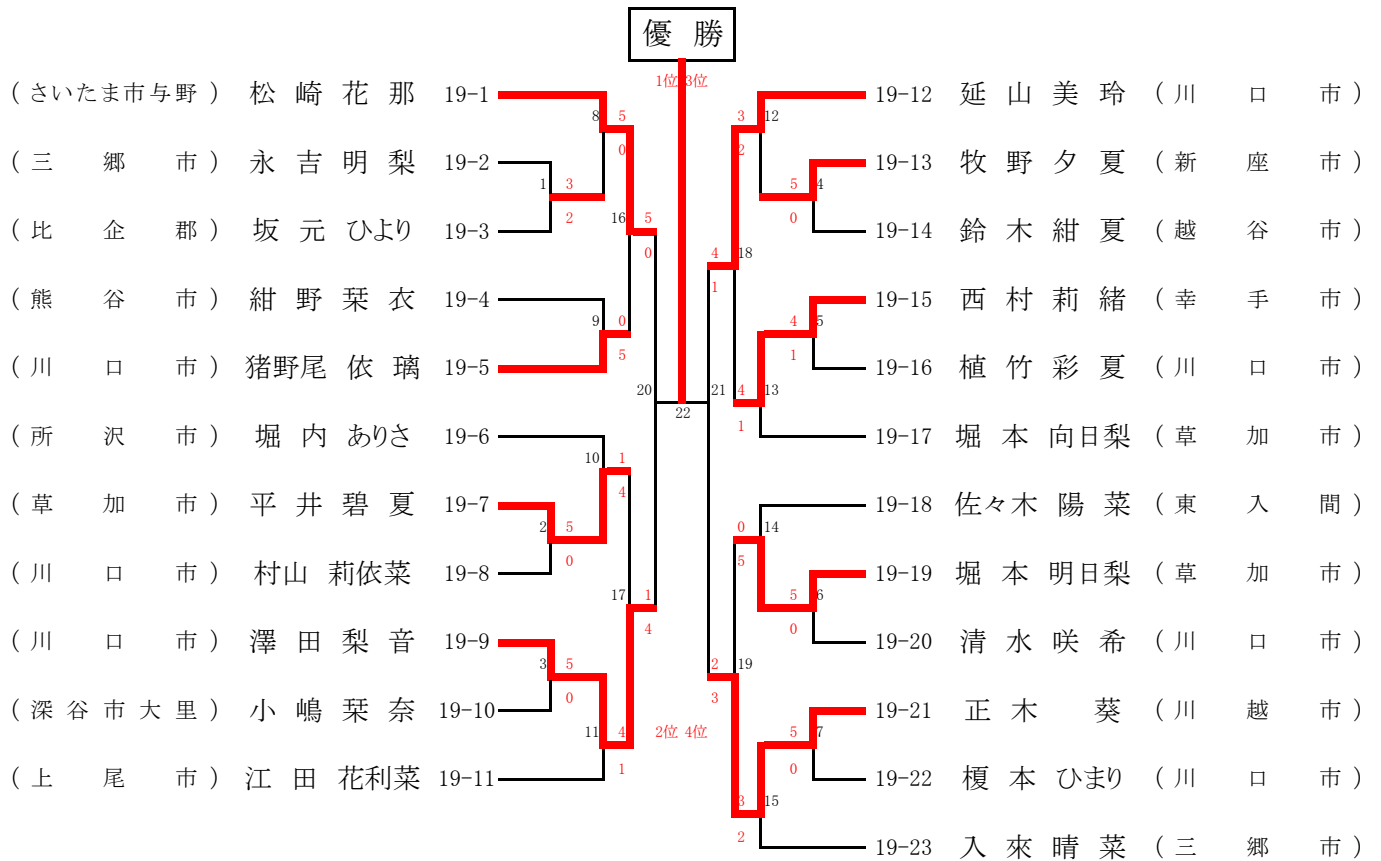

# 20.形 小学5年女子

優勝

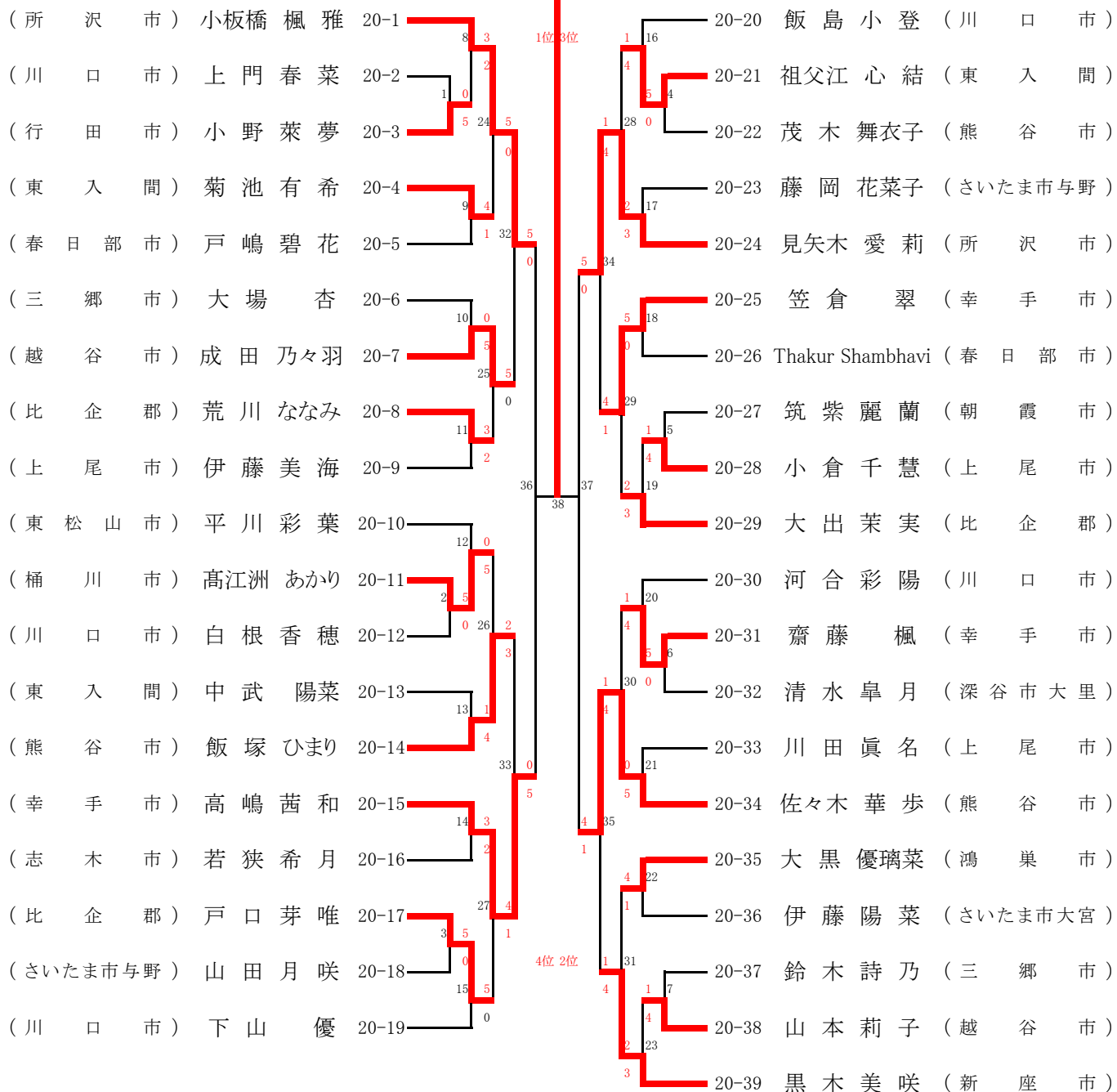

# 21.形 小学6年女子

優勝

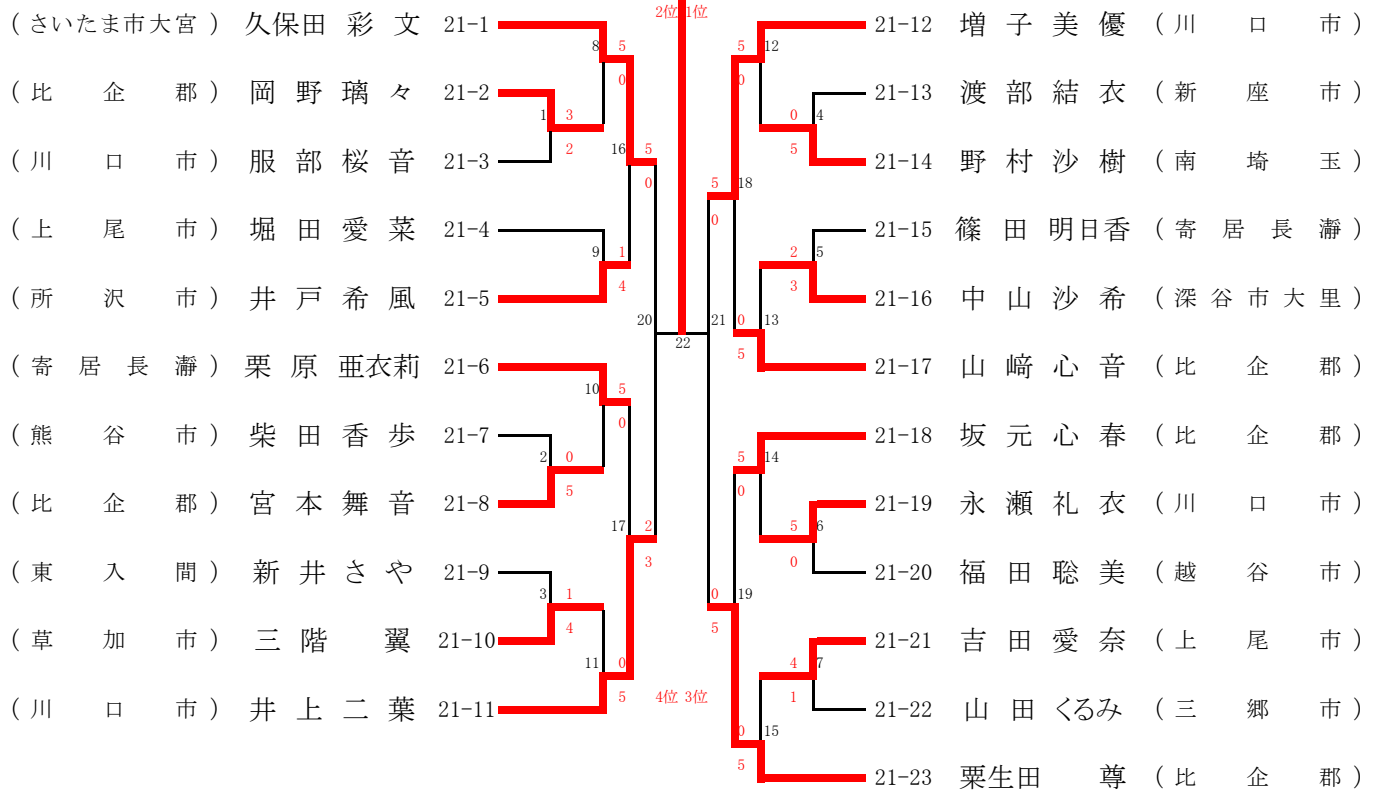



## 22.形 団体戦 小学生男子

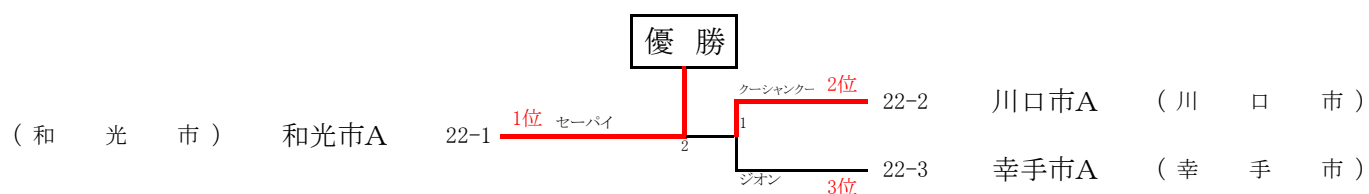

## 23.形 団体戦 小学生女子

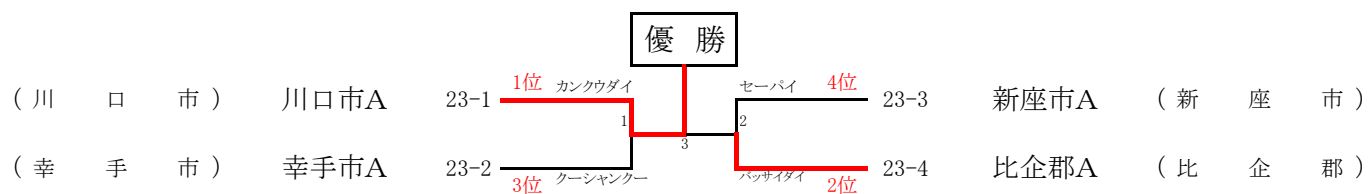

## 17.組手 幼児男子

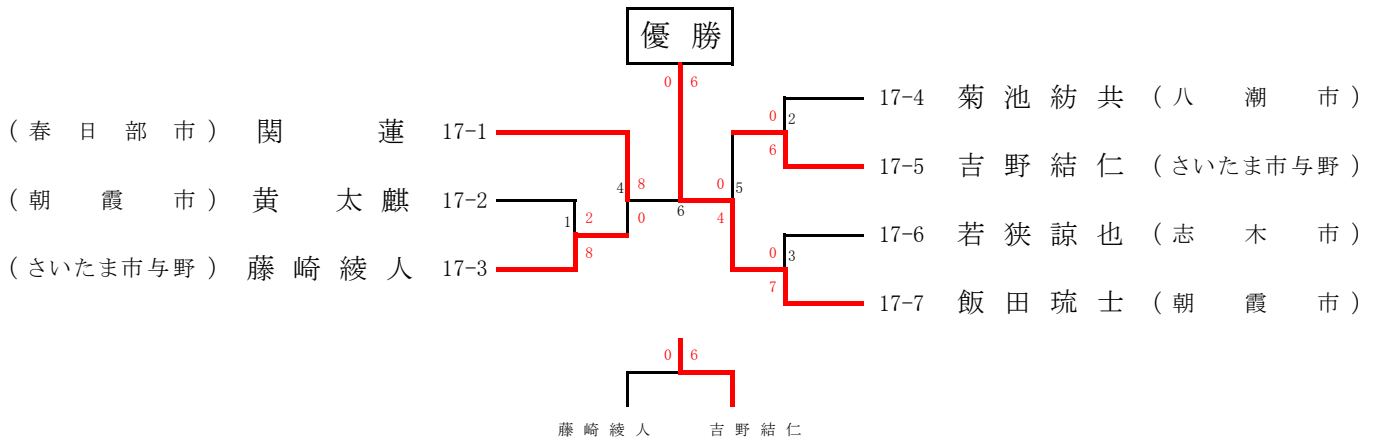

## 18.組手 幼児女子

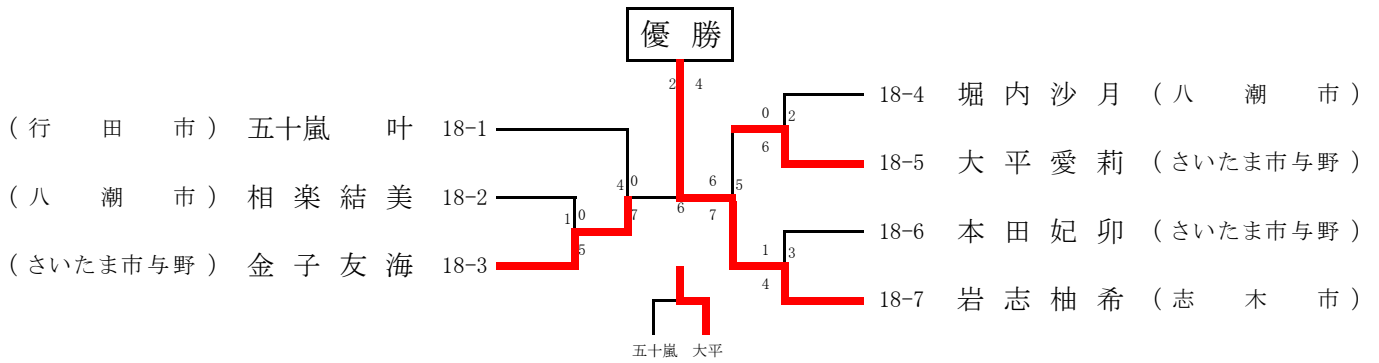

## 19.組手 小学1年男子

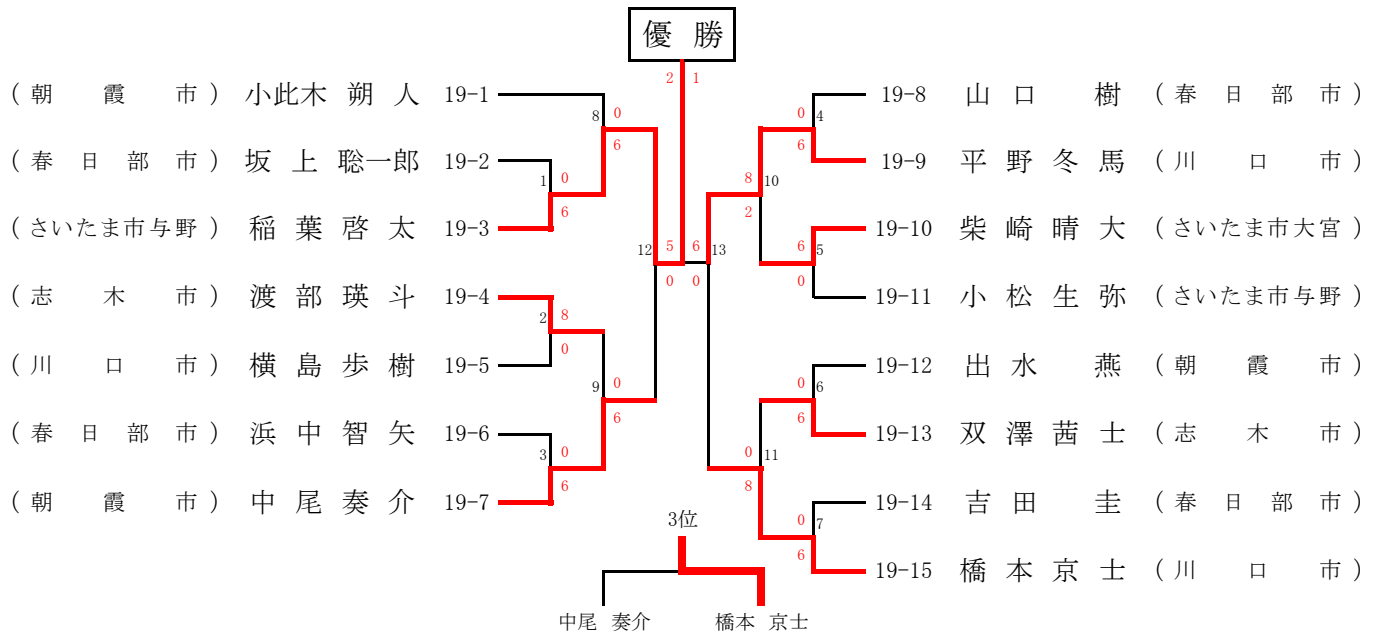

## 20.組手 小学2年男子

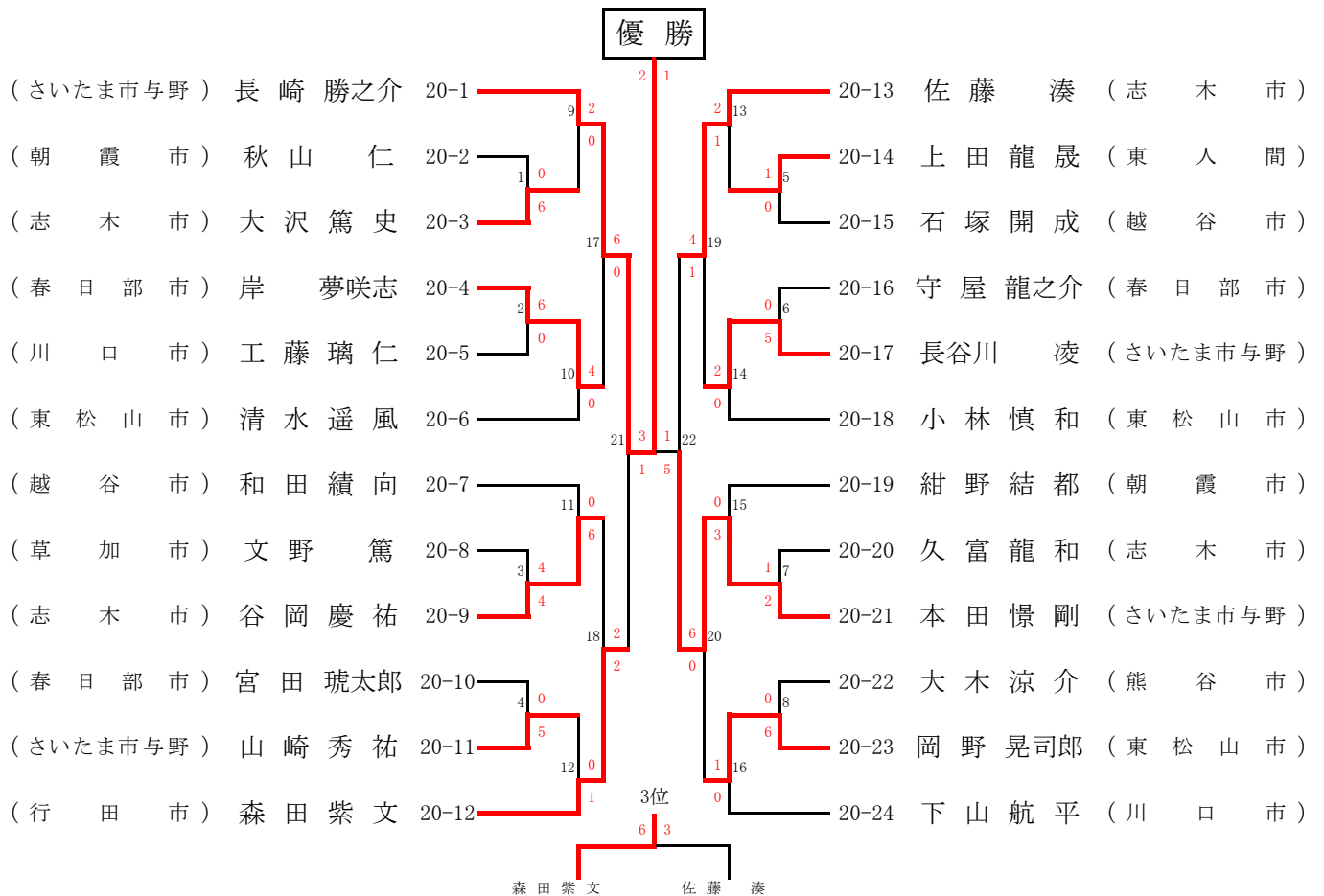

# 21.組手 小学3年男子

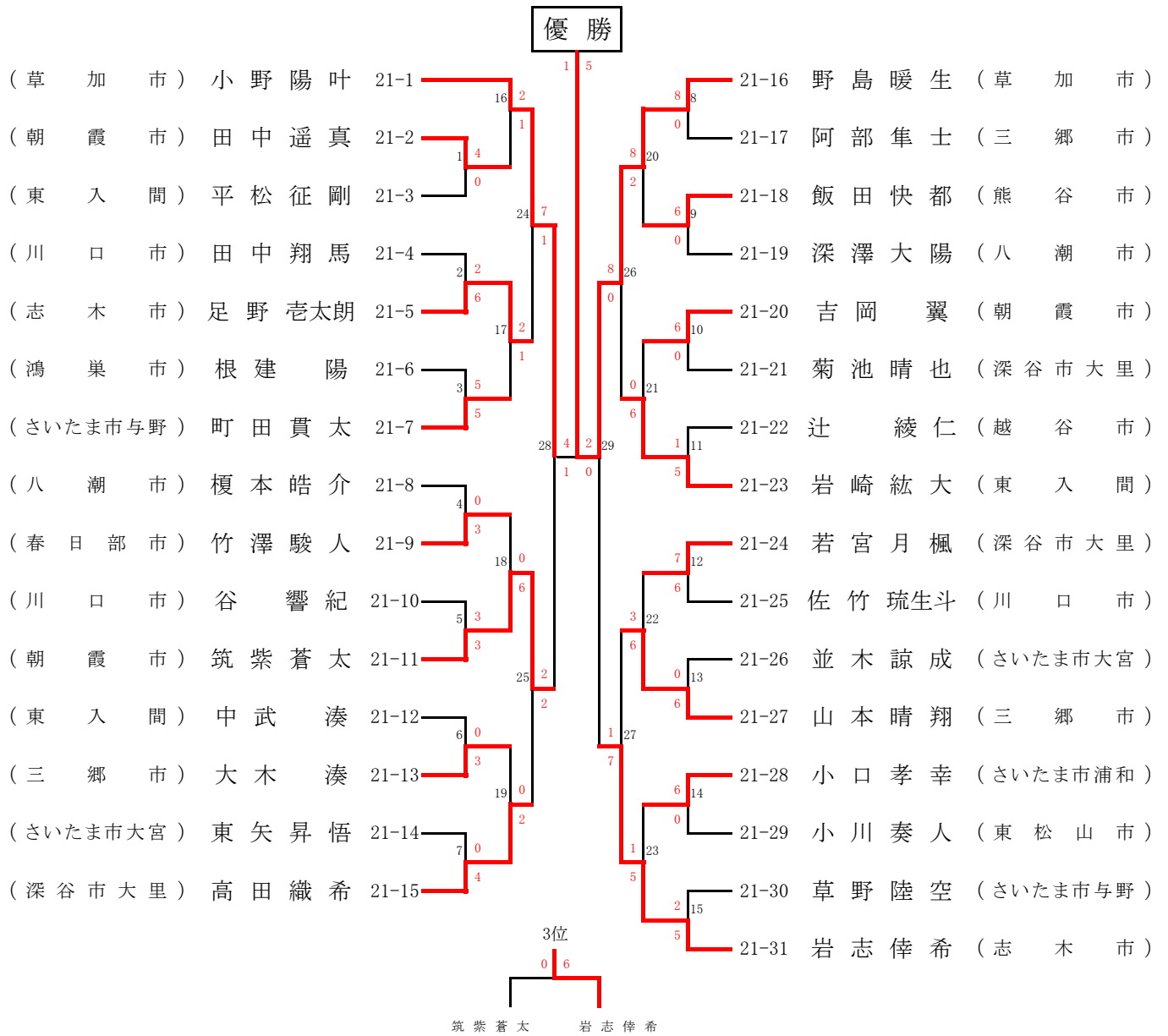

# 22.組手 小学4年男子

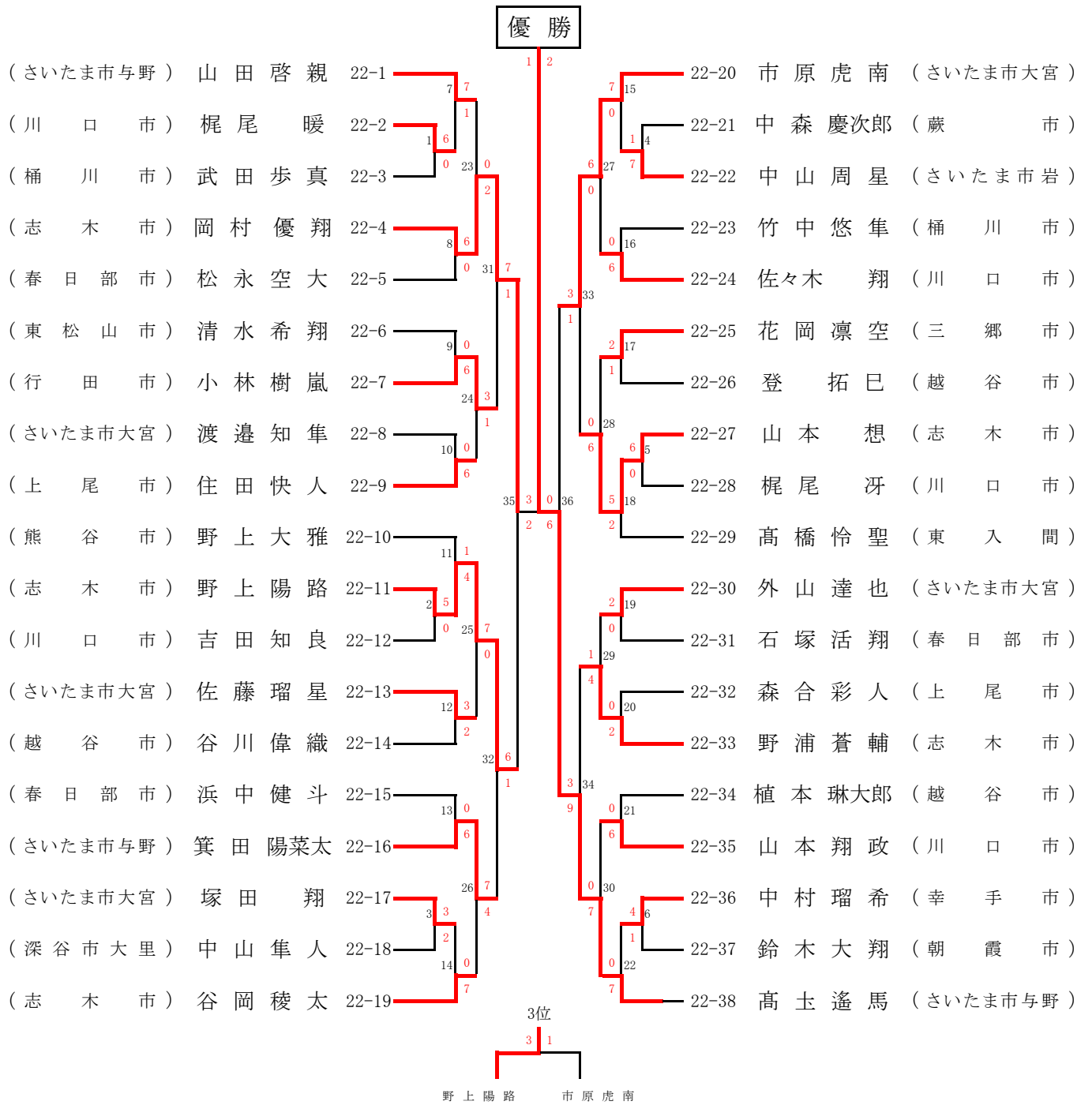

# 23.組手 小学5年男子

優勝

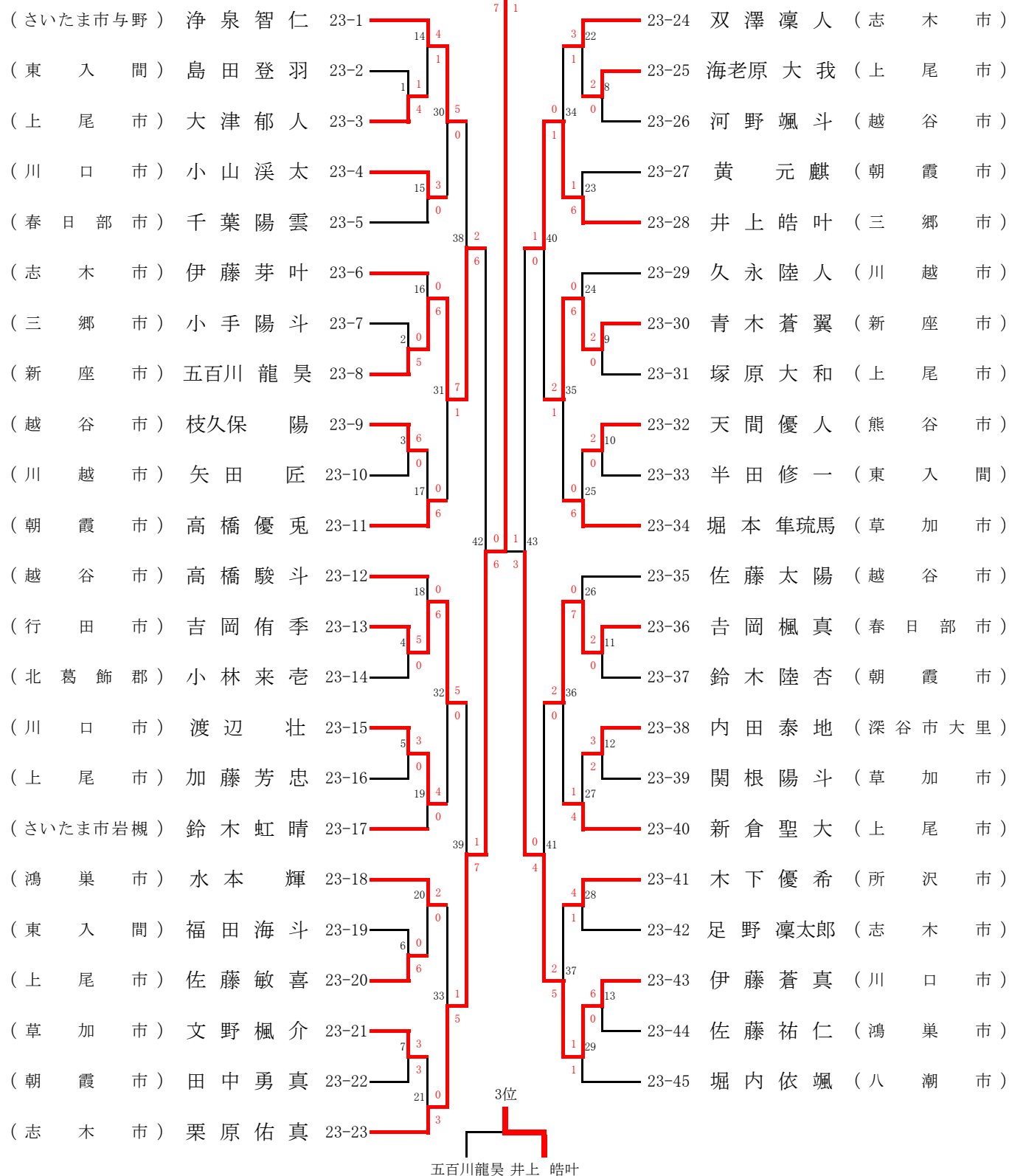

# 24.組手 小学6年男子

優勝

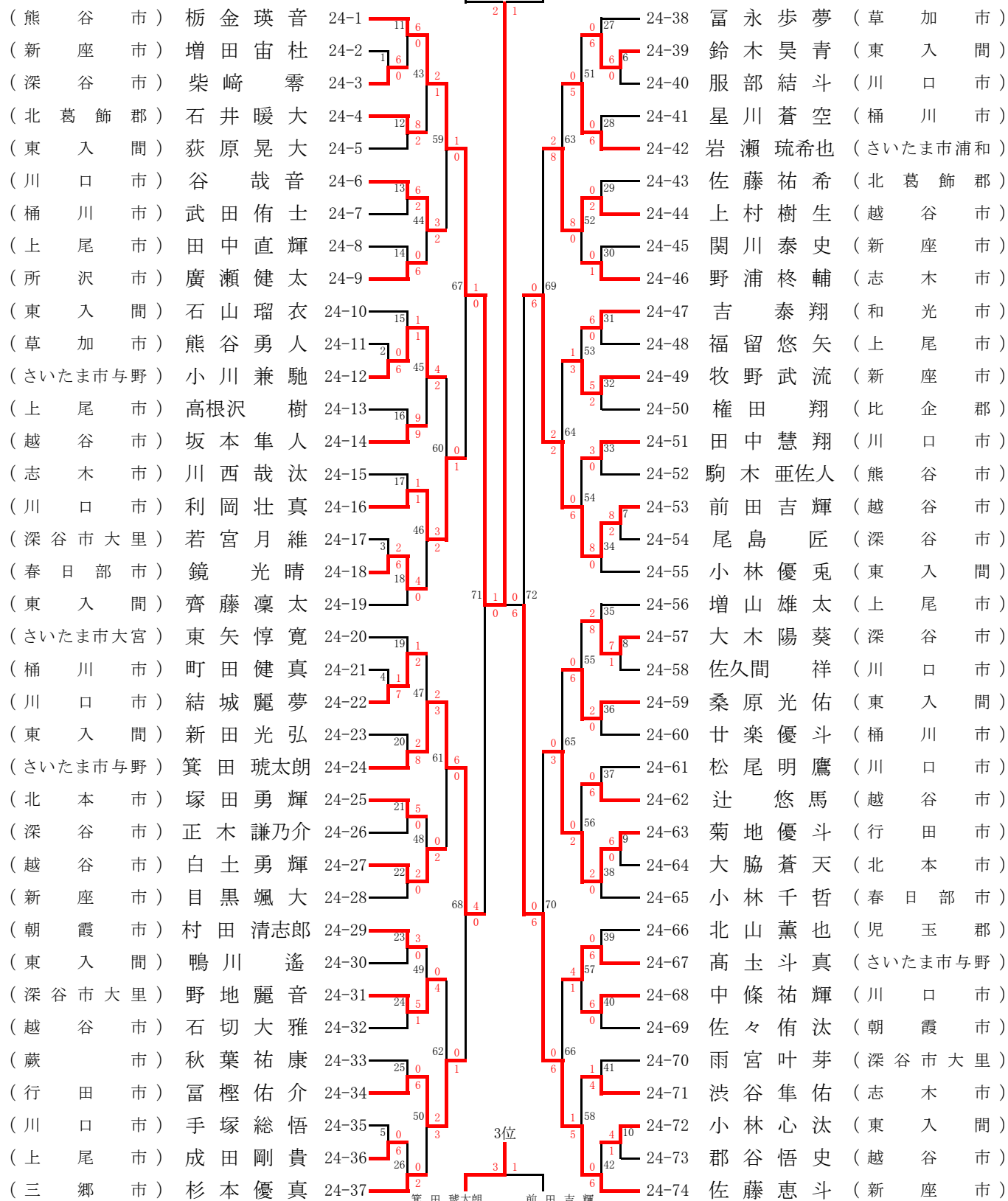

## 25.組手 小学1年女子

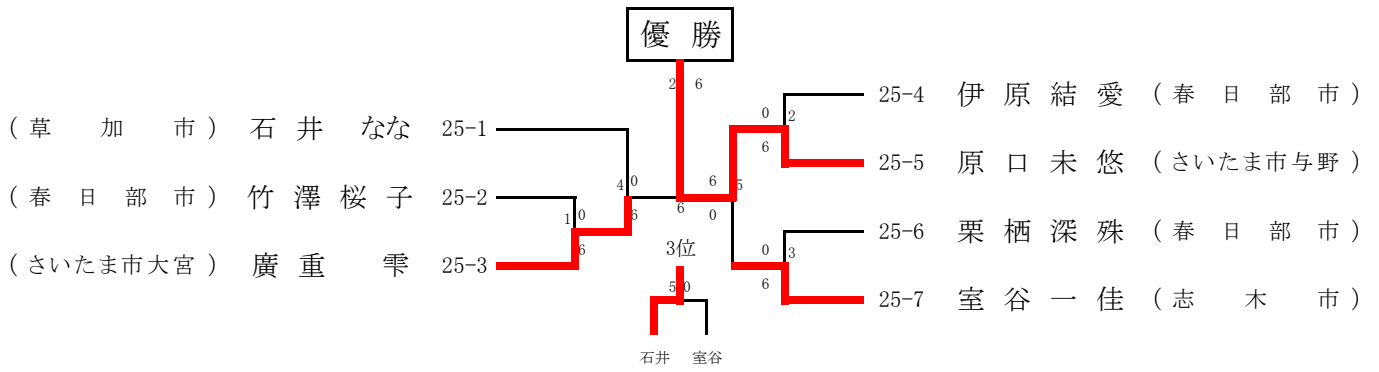

## 26.組手 小学2年女子

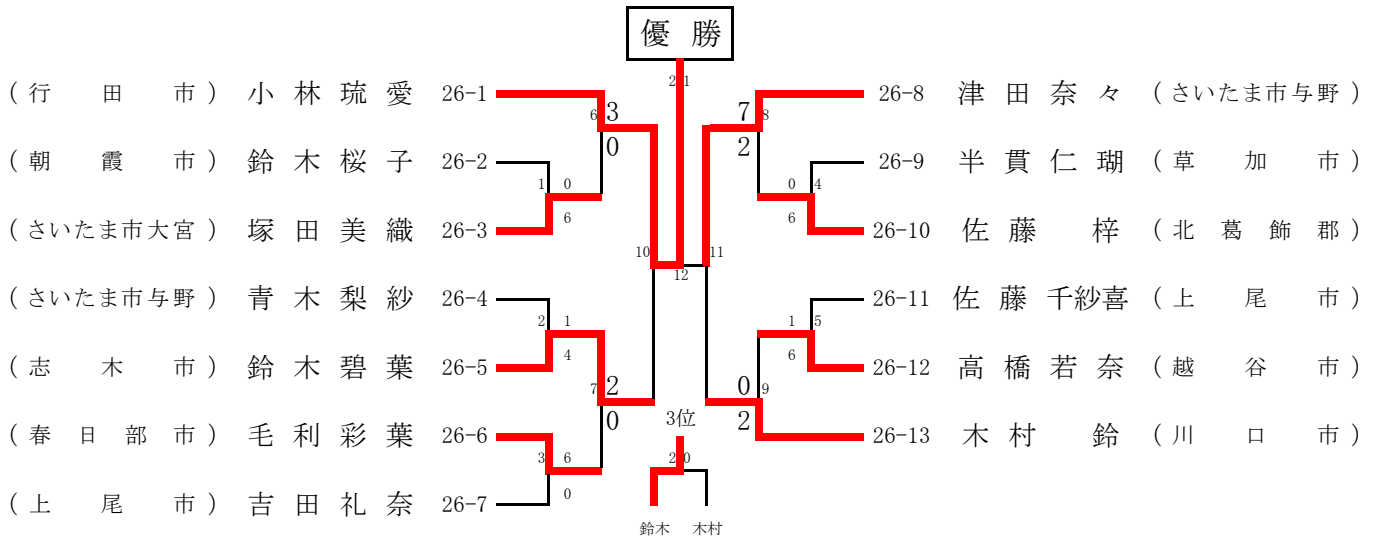



## 27.組手 小学3年女子

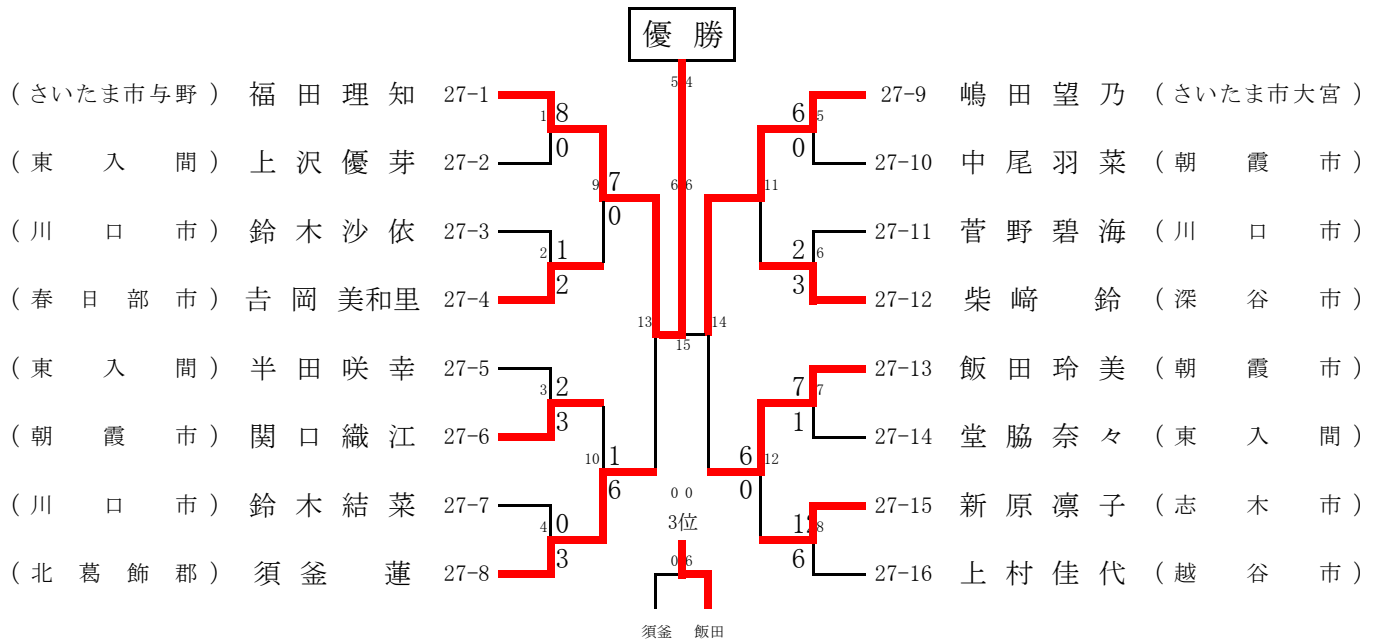

## 28.組手 小学4年女子

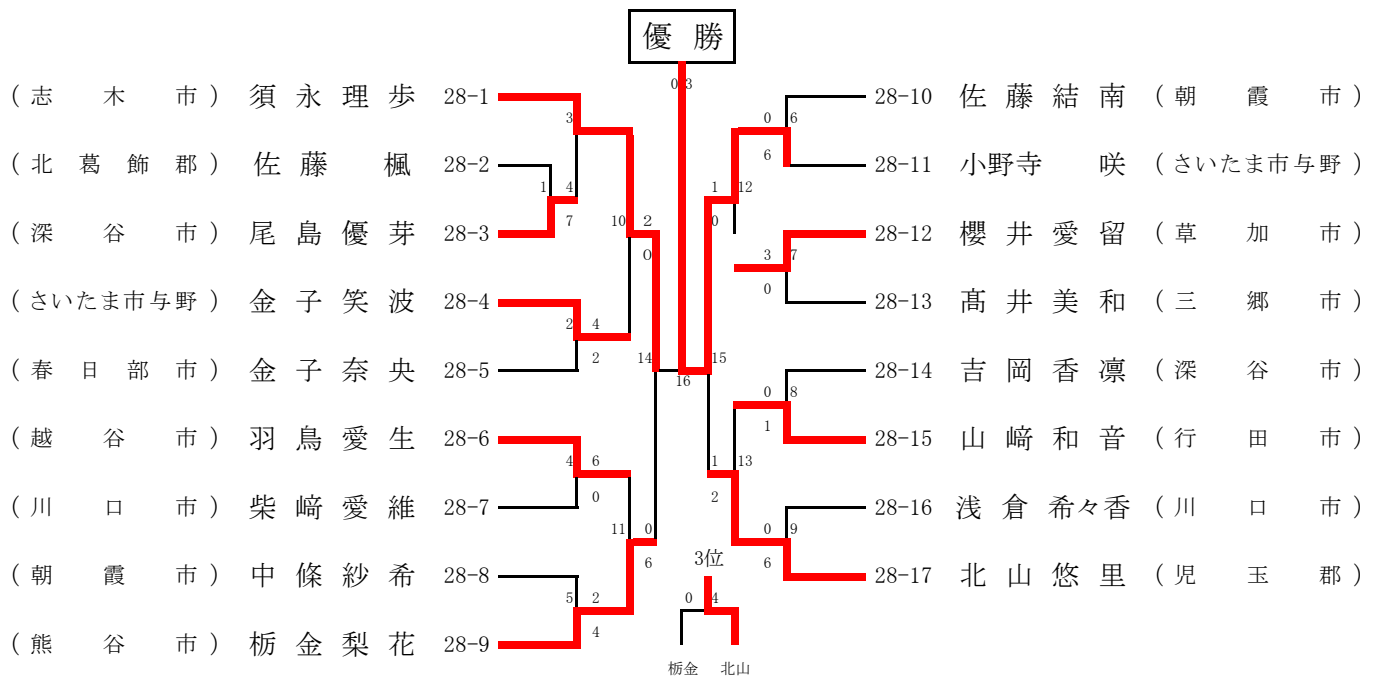

## 29.組手 小学5年女子

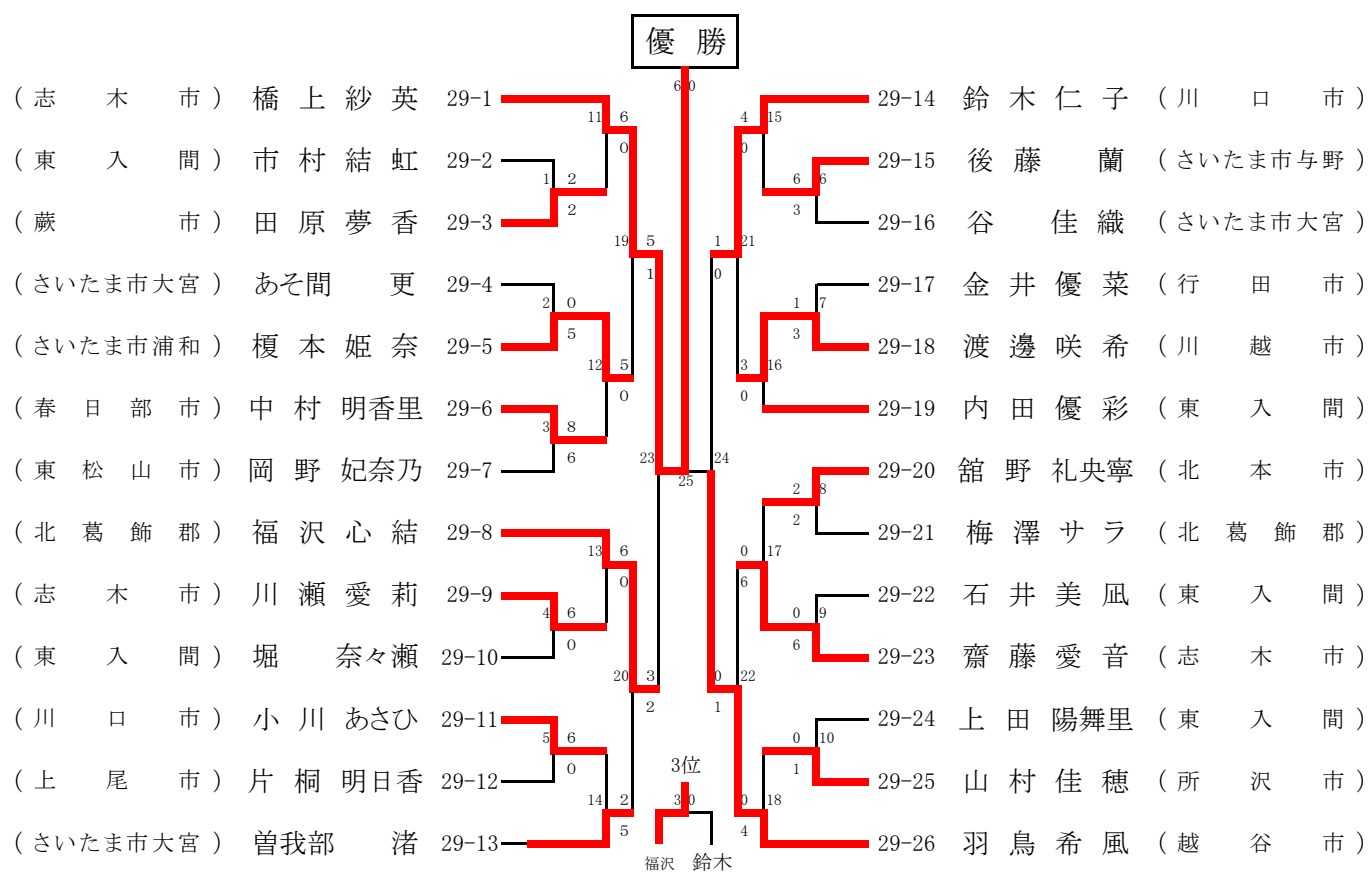

## 30.組手 小学6年女子

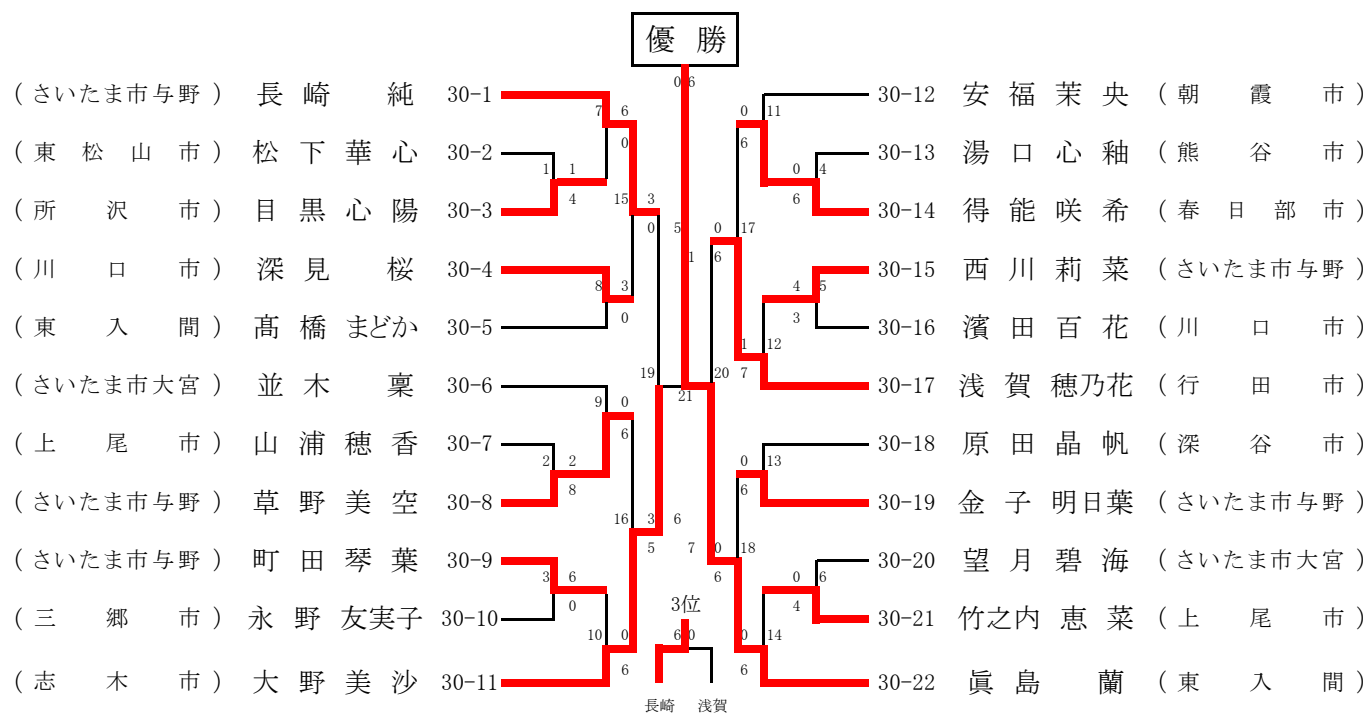

第54回埼玉県空手道選手権大会  
第35回県民総合スポーツ大会 空手道競技  
第13回彩の国杯 埼玉県ジュニア空手道選手権大会

### ◎小学1年男子

選手名	所属	形名	得点	順位
三村海翔	朝霞市	ソーチン	24.6	2
飯田和都	熊谷市	ジオン	24.8	1
植竹進之助	川口市	セーパイ	0	4
関本基周	川口市	ヘイアン初段	23.4	3

### ◎小学2年男子

選手名	所属	形名	得点	順位
武井紫蘭	東松山市	ヘイアン五段	22.2	3
ダオグエンカン	川口市	カンクウダイ	24.0	1
宮澤吾聡	春日部市	ジオン	23.0	2
青野晃典	川口市	カンクウダイ	15.0	4

### ◎小学3年男子

選手名	所属	形名	得点	順位
日比野勇翔	鴻巣市	エンピ	23.4	3
道上喜一	川口市	エンピ	24.0	1
若林祥利	東松山市	バッサイダイ	23.6	2
遠藤颯真	行田市	バッサイダイ	22.0	4

### ◎小学4年男子

選手名	所属	形名	得点	順位
河原大和	朝霞市	セイエンチン	22.8	4
奥野凱士	東松山市	バッサイダイ	24.8	2
玉津慶多	南埼玉	エンピ	25.6	1
金子洸大	川口市	セーパイ	24.6	3

第54回埼玉県空手道選手権大会  
第35回県民総合スポーツ大会 空手道競技  
第13回彩の国杯 埼玉県ジュニア空手道選手権大会

### ◎小学5年男子

選手名	所属	形名	得点	順位
山 村 蒼 月	比企郡	ニーパイポ	25.0	1
山 本 琉 介	和光市	セーパイ	24.6	2
町 田 壱 哉	南埼玉	ジオン	24.6	3
成 田 夏 葵	鴻巣市	ニーパイポ	23.8	4

### ◎小学6年男子

選手名	所属	形名	得点	順位
松 浦 諒太郎	新座市	ジオン	23.2	2
川 畑 陽 己	鴻巣市	エンピ	22.6	3
後 藤 壮 良	和光市	クルルンファ	25.2	1
飯 島 虎 生	川口市	クルルンファ	22.0	4

### ◎小学1年女子

選手名	所属	形名	得点	順位
三 浦 つむぎ	三郷市	ゲキサイ1	23.2	4
島 田 紬 希	川口市	ヘイアン二段	24.6	2
山 田 和 花	川口市	ゲキサイ1	24.0	3
野 上 心 桜	熊谷市	ヘイアン二段	24.8	1

### ◎小学2年女子

選手名	所属	形名	得点	順位
田 中 柚 妃	志木市	ヘイアン五段	22.6	4
馬 場 玲 奈	鴻巣市	バッサイダイ	24.2	2
中 村 友 紀	三郷市	セーパイ	23.8	3
黒 木 愛 記	和光市	セーパイ	25.4	1

第54回埼玉県空手道選手権大会  
第35回県民総合スポーツ大会 空手道競技  
第13回彩の国杯 埼玉県ジュニア空手道選手権大会

### ◎小学3年女子

選手名	所属	形名	得点	順位
佐藤 菜月	朝霞市	バッサイダイ	23.6	3
藤井 美亜	川口市	カンクウダイ	25.6	1
小山 花	上尾市	セーパイ	15.0	4
佐藤 愛花	幸手市	クーシャンクー	24.8	2

### ◎小学4年女子

選手名	所属	形名	得点	順位
松崎 花那	さいたま市与野	セーパイ	25.2	1
延山 美玲	川口市	エンピ°	24.0	3
正木 葵	川越市	カンクウダイ	0	4
澤田 梨音	川口市	エンピ°	24.6	2

### ◎小学5年女子

選手名	所属	形名	得点	順位
高嶋 茜和	幸手市	クーシャンクー	24.2	4
見矢木 愛莉	所沢市	セーパイ	24.8	3
小坂橋 楓雅	所沢市	エンピ°	25.2	1
佐々木 華歩	熊谷市	エンピ°	25.2	2

### ◎小学6年女子

選手名	所属	形名	得点	順位
井上 二葉	川口市	カンクウダイ	23.8	4
粟生田 尊	比企郡	ニーパイポ°	25.4	3
久保田 彩文	さいたま市大宮	ニーパイポ°	26.6	2
増子 美優	川口市	エンピ°	26.6	1

第54回埼玉県空手道選手権大会  
第35回県民総合スポーツ大会 空手道競技  
第13回彩の国杯 埼玉県ジュニア空手道選手権大会

### ◎小学男子団体

選手名	所属	形名	得点	順位
和光市A	和光市	セーパイ	25.2	1
幸手市A	幸手市	クーシャンクー	23.8	3
川口市A	川口市	ジオン	24.6	2

### ◎小学女子団体

選手名	所属	形名	得点	順位
新座市A	新座市	セーパイ	21.8	4
比企郡A	比企郡	バツサイダイ	22.0	2
幸手市A	幸手市	クーシャンクー	21.8	3
川口市A	川口市	カンクウダイ	23.4	1